

CHARGEUSE SUR PNEUS  
KUBOTA

R070 / R090



Puissance moteur (cv) :

**R070 : 50,8**

**R090 : 64,3**

Poids de la machine (kg) :

**R070 : 4 445**

**R090 : 4 945**

# Confort, facilité d'utilisation et toute la puissance dont vous avez besoin.

Les chargeuses sur pneus Kubota R070 et R090 de la nouvelle génération sont conçues pour accomplir le travail rapidement, facilement et efficacement. Elles sont construites pour assurer le confort de l'opérateur avec une nouvelle cabine haute visibilité. Elles sont également conçues pour une utilisation simple et sûre, même pour des opérateurs inexpérimentés. Et elles sont aussi conçues pour la performance, avec des fonctions de productivité et de puissance accrues.



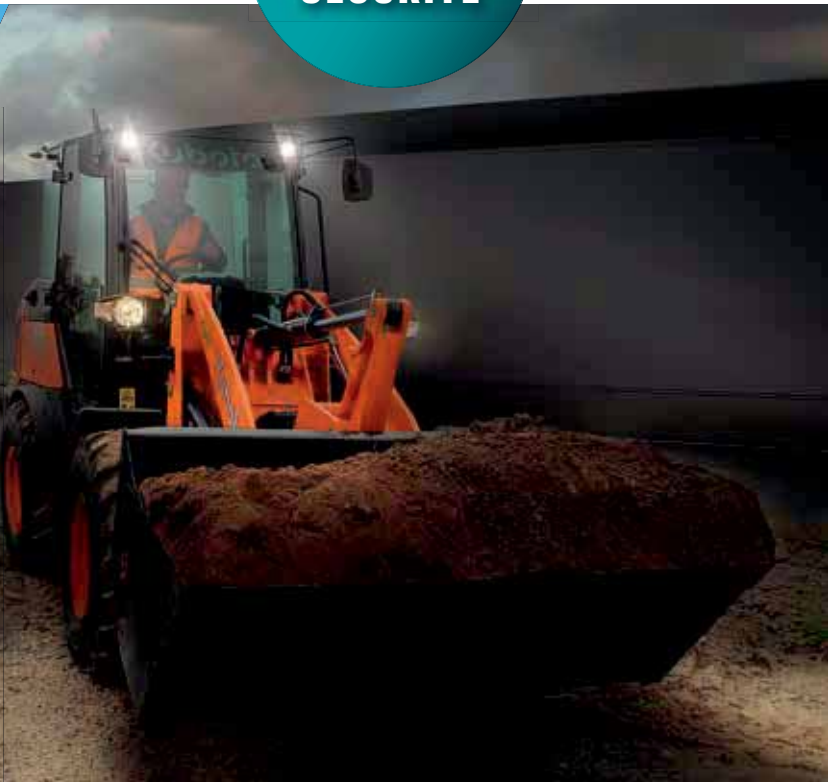
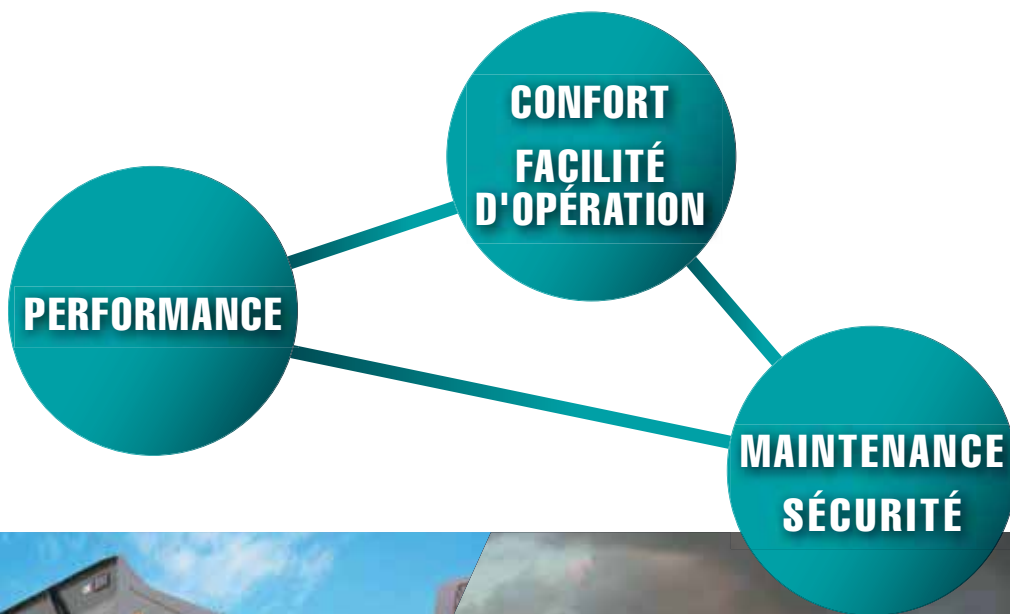

**CHARGEUSE SUR PNEUS KUBOTA**

**R070  
R090**

# CONFORT / FACILITÉ D'UT

Avec un nouveau design aussi bien à l'intérieur qu'à l'extérieur, les chargeuses sur pneus R070 et R090 disposent toutes deux d'une cabine vitrée entièrement fermée pour une meilleure visibilité ainsi que d'un agencement plus ergonomique des commandes.

## CABINE HAUTE VISIBILITÉ

Entièrement vitrée, la cabine haute visibilité offre à l'opérateur une vue panoramique sur l'environnement extérieur, les extrémités des fourches étant clairement visibles depuis le siège du conducteur. La porte latérale gauche entièrement vitrée et la vitre latérale droite à large ouverture offrent désormais une excellente visibilité à gauche et à droite, tandis que la vitre arrière offre une vue dégagée lors des manœuvres de marche arrière.



## PORTE-FENÊTRE DROITE À OUVERTURE TOTALE

La porte-fenêtre du côté droit de la cabine s'ouvre entièrement afin d'améliorer la ventilation ainsi que les échanges avec les personnes travaillant à l'extérieur.



## NOUVEAU DESIGN DU BRAS DE LEVAGE

Un nouveau design du bras de levage en "Delta" permet à l'opérateur de voir facilement les axes des attaches rapides hydrauliques. Les flexibles hydrauliques repositionnés améliorent la visibilité jusqu'au bout des fourches pendant les opérations de levage.

## NOUVEL AMÉNAGEMENT INTÉRIEUR

L'agencement ergonomique de la cabine spacieuse est conçu pour permettre de travailler confortablement tout au long de la journée.



### SURFACE VITRÉE ÉLARGIE

Les surfaces vitrées frontale et latérales ont été agrandies pour améliorer la visibilité.

### TABLEAU DE BORD À AFFICHAGE DIGITAL

Lumineux et très lisible, le tableau de bord à affichage digital vous indique d'un seul coup d'oeil tout ce que vous devez savoir sur les fonctions et l'état de votre machine. Un ensemble d'indicateurs de diagnostics contrôle automatiquement les fonctions vitales de votre machine, vous laissant ainsi vous concentrer sur le travail à effectuer.

### GRAND ESPACE POUR LES PIEDS

Un grand espace pour les pieds se traduit par un plus grand confort pour l'opérateur. Cela signifie une plus grande productivité pendant les longues journées de travail sur le chantier.

### CLIMATISATION (option)

Un système de climatisation/chauffage performant et onze bouches d'aération permettent d'obtenir un confort optimal lors des hivers les plus froids et des jours d'été les plus chauds.



### REPOSE-POIGNET RÉGLABLE EN HAUTEUR

Le repose poignet réduit la fatigue en limitant le mouvement du bras et vous permet de manoeuvrer plus facilement le levier multifonctions.

### SIÈGE À SUSPENSION INTÉGRALE

Un siège de grande dimension à suspension intégrale offre un très grand confort d'utilisation. Le siège rembourré offre de nombreuses positions pour assurer un confort optimal à l'opérateur.

### VOLANT INCLINABLE

En agissant sur le levier de déblocage, vous pouvez incliner le volant vers le haut ou vers le bas afin d'obtenir la position la plus confortable et pratique pour les opérateurs de toutes tailles.

# PERFORMANCE

**La grande portée et l'excellente puissance de levage garantissent des performances supérieures pour de nombreuses tâches de la chargeuse.**

## PORTÉE DE TRAVAIL

Une grande portée et une hauteur de déversement élevée facilitent tous les types de travaux de manutention de matériaux. La grande portée et la hauteur de déversement vous permettent de charger facilement les camions. De plus, la longue portée rend les opérations de manutention plus rapides et plus efficaces.



**R070 : 3230 mm**  
**R090 : 3230 mm**

## CAPACITÉ DE LEVAGE

La grande force de levage permet à la R070 et à la R090 un levage et une reprise des charges lourdes sur une large gamme de camions.

**R070 : 1880 kgf**  
**R090 : 2160 kgf**  
**(Charge utile maxi 80%)**

## LEVIER DE COMMANDE MULTI-FONCTIONS

Toutes les principales fonctions de la chargeuse sont réunies sur un même levier, facile à utiliser d'une seule main, aussi bien sur la R070 que sur la R090. Le contacteur de contrôle de la vitesse à deux niveaux vous permet de changer rapidement de vitesse (lente/rapide), et ainsi de travailler avec une efficacité optimale pour la tâche à accomplir.

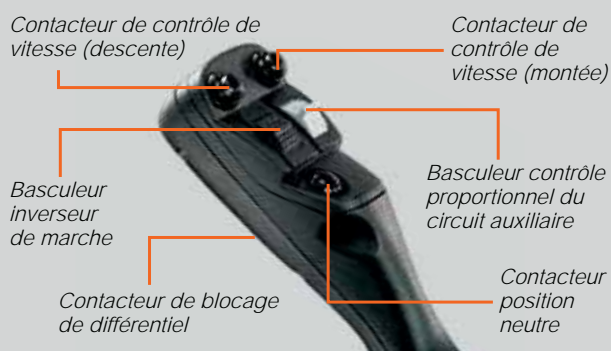

## MOTEUR KUBOTA À INJECTION DIRECTE AVEC RAMPE COMMUNE D'INJECTION RCI ET FILTRE À PARTICULE FAP

Equippé d'une rampe commune d'injection RCI et d'un filtre à particule FAP, le moteur à injection directe V2607 de Kubota est maintenant entièrement conforme à la norme Stage-V. Le nouveau filtre à particule FAP réduit les contraintes relatives à la maintenance en augmentant l'intervalle entre chaque régénération et entre chaque nettoyage du filtre.



### PUISSANCE MOTEUR

**R070 : 50,8 cv**

**R090 : 64,3 cv**

### CAVAGE / PARALLÉLISME

Lors du transport d'une palette lourdement chargée sur les fourches, le design des équipements frontaux de Kubota permet de maintenir la charge en position stable parallèle au sol, lorsque le bras de levage est levé ou abaissé.

### BLOCAGE DE DIFFÉRENTIEL (100% sur demande, avant + arrière)

Si les roues venaient à patiner, une simple pression sur le contacteur de blocage du différentiel suffit à retrouver toute la motricité du pont avant et arrière. Le résultat est une traction soutenue sans patinage.

# SERVICES / SÉCURITÉ PROTECTION

Une maintenance aisée, une sécurité renforcée et des dispositifs de prévention garantissent la productivité et le travail en toute sécurité de vos chargeuses R070 et R090.

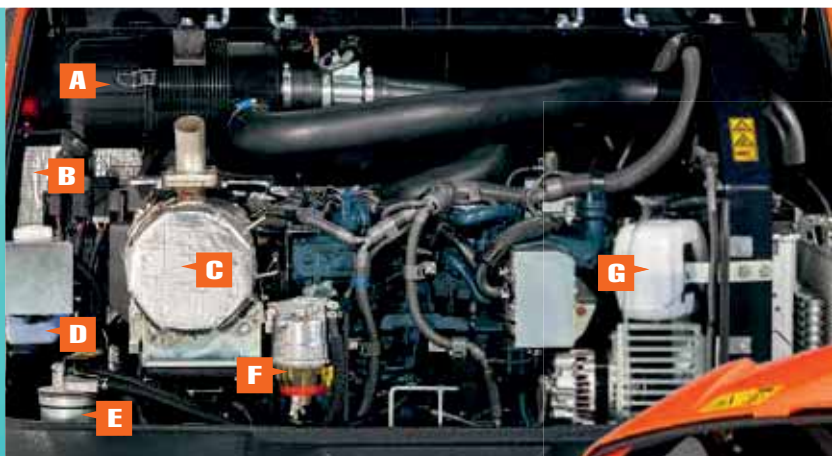

- A** FILTRE À AIR A DOUBLE ÉLÉMENT
- B** BATTERIE
- C** FILTRE À PARTICULES SILENCIEUX (DPF)
- D** RÉSERVOIR LIQUIDE LAVE-GLACE
- E** FILTRE À CARBURANT
- F** SÉPARATEUR D'EAU
- G** VASE D'EXPANSION



## ENTRETIEN FACILE

Le capot moteur situé à l'arrière offre un large accès sur les composants principaux de votre machine. Les composants qui demandent un entretien périodique tels que le filtre à air à double éléments, la mise à niveau de l'huile moteur, le filtre à carburant et le séparateur d'eau sont à portée de main pour un entretien facile et rapide. Des ouvertures latérales sur la gauche et la droite procurent un accès rapide pour le remplissage de carburant (à droite) et la batterie (à gauche). Les autres composants des R070 et R090 offrent aussi un accès rapide pour l'entretien et la réparation.

## INDICATEUR DE DIAGNOSTIC DIGITAL

Un indicateur de diagnostic de type digital vous tient informé de l'état du moteur et de votre chargeuse en général.

### • Affichage d'erreur



La température de l'huile hydraulique a atteint un niveau déterminé



Erreur de frein de parking



Le contrôleur électronique ECU affiche un message d'erreur



Erreur de capteur du système d'alimentation en carburant





## TRANSPORT SIMPLE ET SÛR

Avec une hauteur hors-tout inférieure à 2500 mm, les R070 et R090 passent facilement sous les ponts routiers pour un transport rapide et sûr d'un chantier à l'autre. Six points d'arrimage permettent d'immobiliser aisément les R070 et R090 sur le plateau d'un camion afin d'assurer un transport en toute sécurité.



## NOUVEAUX PHARES DE TRAVAIL À LED

Les phares de travail à LED fournissent un éclairage optimal pour les tâches nocturnes.



## CEINTURE DE SÉCURITÉ RÉTRACTABLE, DE COULEUR ORANGE AVEC INDICATEUR SUR TABLEAU DE BORD

La ceinture de sécurité orange vif est un rappel visuel pour les agents de sécurité du chantier qui doivent avertir l'opérateur s'il n'a pas bouclé sa ceinture avant de démarrer le moteur. En cas d'oubli, une alarme sonore rappellera à l'opérateur de l'attacher.



## SYSTÈME ANTI-VOL KUBOTA

Seules des clés programmées vous permettent de démarrer le moteur. Toute tentative de démarrage avec une clé non-programmée va déclencher une alarme sonore. Parmi les caractéristiques de ce système un bip sonore rappelle à l'opérateur de retirer la clé après arrêt du moteur et une diode rouge clignote pour indiquer que le système antivol est activé pour dissuader les voleurs.

Protected by KUBOTA

**ANTI**   
**THEFT**  
SYSTEM



# Équipements standards et optionnels

● Équipement standard      ○ Équipement optionnel

Modèle	R070	R090
<b>Système d'alimentation en carburant</b>		
Moteur original KUBOTA (Stage V)	●	●
Filtre à air à double éléments	●	●
Indicateur sonore de remplissage de carburant	●	●
<b>Transmission</b>		
2 vitesses de déplacement	●	●
Blocage de différentiel (100% sur demande, avant et arrière)	●	●
Frein à disque de type à bain d'huile	●	●
Frein négatif (frein de parking)	●	●
<b>Système hydraulique</b>		
Transmission hydrostatique	●	●
Levier multifonctions avec contrôle du circuit auxiliaire	●	●
Interrupteur de blocage hydraulique	●	●
Pédale d'approche et de frein (gauche)	●	●
Contacteur de déverrouillage de l'accessoire	●	●
Contacteur flottant	●	●
<b>Cabine</b>		
Cabine avec chauffage	●	●
Cabine avec climatisation		
2 phares de travail LED sur le toit de la cabine	●	●
Siège suspendu réglable selon le poids (en tissu) avec accoudoir à gauche et appui-tête	●	●
Ceinture de sécurité rétractable, de couleur orange avec indicateur sur tableau de bord	●	●
Repose poignet à hauteur réglable sur le côté droit	●	●
Tableau de bord digital avec fonction diagnostic	●	●
ROPS (structure de protection contre le renversement, ISO3471)	●	●
FOPS (structure de protection contre la chute d'objet, Niveau1, ISO3449)	●	●
Prédisposition radio (logement, hauts parleur, antenne, faisceau électrique)	●	●
Rétroviseurs	●	●
Marteau brise vitre	●	●
Prise électrique 12 V	●	●
Pare soleil	●	●
Volant inclinable	●	●
Gyrophare		
<b>Canopy</b>		
Siège suspendu réglable selon le poids (en PVC) avec accoudoir à gauche et appui-tête	●	●
Ceinture de sécurité rétractable, de couleur orange avec indicateur sur tableau de bord	●	●
Repose poignet à hauteur réglable sur le côté droit	●	●
Tableau de bord digital avec fonction diagnostic	●	●

Modèle	R070	R090
<b>Équipement de travail</b>		
ROPS (structure de protection contre le renversement, ISO3471)	●	●
FOPS (structure de protection contre la chute d'objet, Level1, ISO3449)	●	●
Rétroviseurs	●	●
Prise électrique 12 V	●	●
Espace de rangement sous le siège	●	●
Volant inclinable	●	●
Gyrophare		
<b>Équipement de travail</b>		
2 feux avant (route et signalisation)	●	●
Attache rapide hydraulique	●	●
Cinématique en Z avec mouvement parallèle	●	●
Feux arrières combinés (clignotants, feux rouges, feux stop, feux de recul)	●	●
Indicateur d'orientation du godet	●	●
Clapets de sécurité pour bras de levage		
<b>Sécurité</b>		
6 points d'arrimage	●	●
Cale de roue	●	●
Barre de blocage de vérin de bras	●	●
Coupe circuit batterie	●	●
Chape d'attelage	●	●
<b>Autres</b>		
Système antivol KUBOTA unique	●	●
Batterie sans entretien	●	●
Support de pompe à graisse	●	●
Porte gobelet	●	●
Pédale de frein (côté droit)		
Régulateur de vitesse		
Amortisseur de choc sur les bras de levage		
Boîte à outils		
Phares de travail LED arrière		
Prise électrique pour équipement		
Couleur spéciale		
<b>Différentes montes de pneumatiques</b>		
Multiusage: 12.5-20 317MPT (Alliance)		
Industriel: 405/70 R18, SPT9 EM (Dunlop)		
Agriculture: 400/70 R20, XMCL (Michelin)		
Bennes diverses et autres accessoires sur demande		

## Caractéristiques

Modèle		R070	R090
<b>Poids opérationnel (canopy/cabine)*1</b>	kg	4355 / 4520	4855 / 5020
<b>Capacité de la benne</b>	m <sup>3</sup>	0,65	0,85
<b>Moteur</b>			
Constructeur		Kubota	Kubota
Modèle		V2607-CR-E5-WL	V2607-CR-TE5-WL
Puissance (ISO 14396:2002)	kW	37,4	47,3
	cv	50,8	64,3
Nombre de cylindres		4	4
Cylindrée	cc	2615	2615
<b>Transmission</b>			
Type		Transmission hydrostatique	Transmission hydrostatique
<b>Performances avec la benne</b>			
Charge de basculement, châssis droit (ISO14397-1) (can./cab.)	kg	3280 / 3440	3760 / 3920
Charge de basculement, châssis articulé (ISO14397-1) (can./cab.)	kg	2880 / 3020	3300 / 3440
Capacité de levage maxi. au niveau du sol	kN	30,1	36,3
Force de cavage (ISO14397-2)	kN	36,4	43,9
<b>Performances avec le lève-palette</b>			
Charge de basculement, châssis articulé (ISO14397-1) (can./cab.)	kg	2240 / 2350	2590 / 2700
Charge utile (EN 474-3) 80%	kg	1790 / 1880	2080 / 2160
Charge utile (EN 474-3) 60%	kg	1340 / 1410	1560 / 1620

Modèle		R070	R090
<b>Transmission</b>			
Dimension des pneumatiques		12,5 – 18	12,5 – 18
Vitesse de déplacement (avant / arrière)	km/h	0 à 20,0 / 0 à 20,0	0 à 20,0 / 0 à 20,0
Force de traction	kN	29,1	38,2
Pont avant / arrière		Blocage du diff. 100% si demande / Blocage du diff. 100% si demande	
Angle d'oscillation	Deg.	± 8	± 8
<b>Circuit auxiliaire</b>			
Débit d'huile maxi.	l/min	54,0	67,2
Pression maxi.	MPa	18,5	20,5
<b>Niveau sonore</b>			
Niveau de pression sonore (LpA) (canopy/cabine)	dB (A)	83 / 77	80 / 77
Niveau de puissance sonore (LWA) (canopy/cabine)	dB (A)	100	100
<b>Vibrations transmises au système main-bras</b> *2	m/s <sup>2</sup>	<2,5	<2,5
<b>Vibrations transmises à l'ensemble du corps</b> *2	m/s <sup>2</sup>	<0,5	<0,5
<b>Capacité</b>			
Réservoir à carburant	l	70	70
Réservoir d'huile hydraulique	l	39	39
Réservoir d'huile hydraulique, y compris le circuit hydraulique	l	55	57
Huile moteur	l	9,0	9,0
Huile pont avant / arrière	l	6,3 / 6,9	6,3 / 6,9

\*1 Avec un godet standard (R070 : 289 kg / R090 : 329 kg) et un opérateur de 75 kg.

\*2 Ces valeurs ont été mesurées dans des conditions bien déterminées, au régime moteur maximal. Dans la pratique les valeurs peuvent varier suivant les conditions de fonctionnement. Les valeurs indiquées ci-dessus sont valables pour une machine avec pneus standards, godet et attache rapide.

Modèle	R070				R090				
	Type de benne	m <sup>3</sup>	Benne multiusage (standard)	Benne multiusage (large)	Benne 4 en 1 (standard)	Benne 4 en 1 (large)	Benne multiusage (standard)	Benne multiusage (large)	Benne 4 en 1 (standard)
Capacité	m <sup>3</sup>	0,65	0,68	0,6	0,62	0,85	0,88	0,8	0,83
Largeur	mm	1750	1820	1750	1820	1820	1890	1820	1890
Poids	kg	289	297	505	516	329	338	556	568
Densité des matériaux	t/m <sup>3</sup>	1,9	1,8	1,8	1,7	1,9	1,8	1,75	1,67

Pneus recommandés	12,5-18 317 MPT (Alliance)	365/70 R18 SPT9 EM (Dunlop)	12,5-18 317 MPT (Alliance)	365/70 R18 SPT9 EM (Dunlop)	12,5-18 317 MPT (Alliance)	405/70 R18 SPT9 EM (Dunlop)	12,5-18 317 MPT (Alliance)	405/70 R18 SPT9 EM (Dunlop)
	12,5-20 317 MPT (Alliance)	340/80 R18 XMCL (Michelin)	12,5-20 317 MPT (Alliance)	340/80 R18 XMCL (Michelin)	12,5-20 317 MPT (Alliance)	400/70 R20 XMCL (Michelin)	12,5-20 317 MPT (Alliance)	400/70 R20 XMCL (Michelin)

## Fourche à palette

Modèle	R070	R090
Longueur des fourches mm	1200	1200

## Débattement

Avec une benne standard	R070	R090
Benne multiusage	Benne multiusage	Benne multiusage
Largeur standard	Largeur standard	Largeur standard

Dimension de la machine			
A	Longueur hors-tout	mm	5395 / 5485
B	Empattement	mm	2000
C	Voie	mm	1355 / 1400
D	Hauteur hors-tout (canopy / cabine)	mm	2460 / 2480
E	Garde au sol	mm	330
F	Largeur hors-tout (au niveau des pneumatiques)	mm	1680
G	Largeur hors-tout (au niveau de la benne)	mm	1750 / 1820

Débattements			
H	Hauteur de déversement	mm	2525 / 2465
I	Portée à hauteur maxi.	mm	730 / 790
J	Hauteur maxi. au niveau des axes	mm	3230
K	Hauteur de levage maxi.	mm	3995 / 4100
L	Profondeur de décaissement	mm	110

Autres			
M	Angle de cavage (en position transport)	Deg.	50 / 50
N	Angle de déversement	Deg.	45 / 45
α	Angle d'articulation	Deg.	40 / 40
	Rayon de braquage (cercle des roues)	mm	3640 / 3660

Avec lève palette	R070	R090
Longueur des fourches mm	1200	1200

Débattements			
A1	Longueur hors-tout	mm	5895 / 5900
B1	Hauteur des fourches à la portée maxi.	mm	1370 / 1370
C1	Hauteur des fourches à la hauteur maxi.	mm	3030 / 3030
D1	Portée au niveau du sol	mm	810 / 810
E1	Portée maxi.	mm	1255 / 1255
F1	Portée à la hauteur maxi.	mm	500 / 500

Les caractéristiques sont sujettes à des changements sans préavis. Les données sont valables avec une benne standard (largeur standard) et des pneumatiques (12,5-18').

Quantité de gaz F (en kg) dans le climatiseur				
Le climatiseur contient des gaz à effet de serre fluorés (gaz F).				
Modèle CABINE	Liquide frigorigène	Quantité (kg)	Équivalent CO <sub>2</sub> (t)	GWP*
R070/R090	HFC-134a	0,7	1,01	1430

\* Potentiel de réchauffement global (Global Warming Potential)

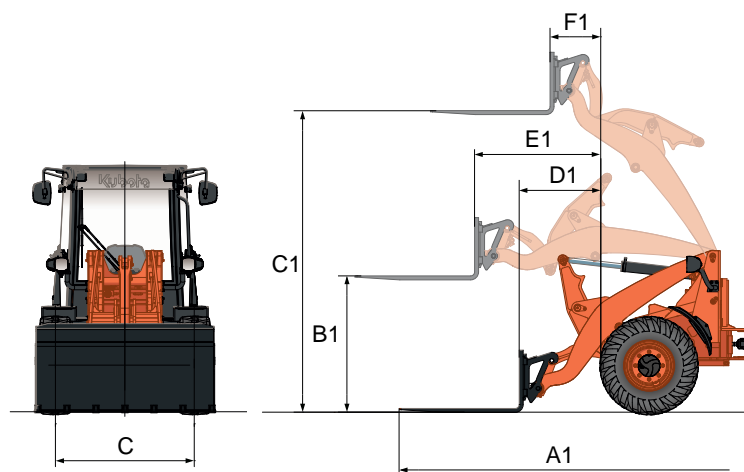
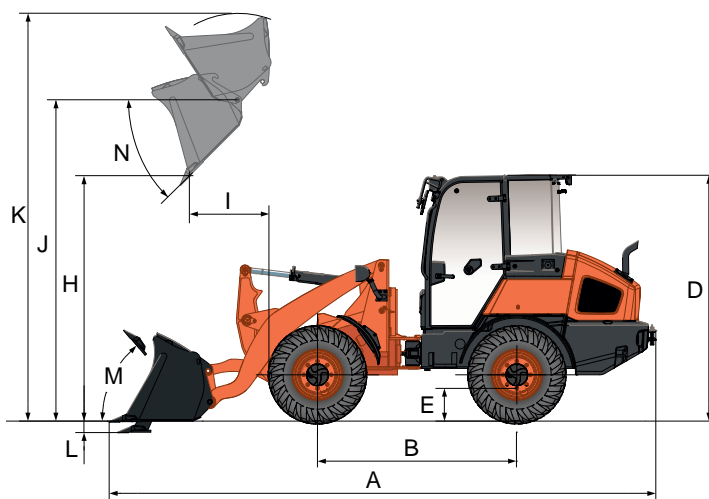
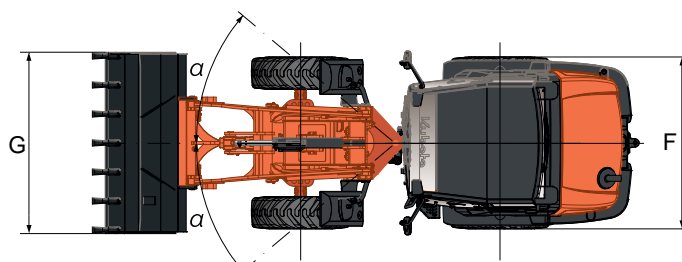

Toutes les images montrées dans ce document sont faites uniquement pour cette brochure. Lors de l'utilisation de la chargeuse sur pneus, le port de vêtements et d'équipements de protection doit être en conformité avec les réglementations légales et de sécurité locales.

**Pièces d'origine Kubota**  
pour un rendement, une longévité et une sécurité optimum



**KUBOTA EUROPE S.A.S.**

19, rue Jules Verducysse  
Zone Industrielle - CS50088  
95101 Argenteuil Cedex France  
Téléphone : (33) 01 34 26 34 34  
Télécopieur : (33) 01 34 26 34 99



<https://www.kubota-eu.com>

