

Motorvermogen : **63,2 pk / 46,5 kW**

Eigen gewicht : **8 350 kg**

**For Earth, For Life**  
**Kubota**

# **KX080-402**

**KUBOTA GRAAFMACHINE**



# PRESTATIES EN DESIGN MET OOG VOOR HET MILIEU

Krachtige prestaties en toch schoon, een gewaagd ontwerp en toch praktisch. Het begint met de sterke en betrouwbare direct ingespoten Kubota motor met common-rail systeem en roetfilter. Een nieuw 2 pompen load-sensing systeem zorgt voor soepel werken met aanbouwdelen. De KX080-4 $\alpha$ 2 biedt een scala aan verbeteringen welke het gebruikersgemak en de productiviteit verhogen op welke werkterrein dan ook.





## 2 pompen load sensing hydraulisch systeem

Het load-sensing hydraulisch systeem geeft een beter effect op het gevoel bij de bediening ongeacht de grootte van de werklust. De informatie over de werkbelasting van elke functie wordt constant doorgegeven aan de pomp en deze verdeelt de benodigde oliestroom voor de functies. Dit resulteert in een lager brandstofverbruik en over de hele linie in betere prestaties van de machine. Een nieuw 2-pompen L/S systeem zorgt voor soepeler werken met aanbouwdelen welke uit meerdere functies bestaan of tegelijkertijd met andere functies van de machine worden gebruikt.

## Automatisch motor-vrijloop systeem

Het automatisch motor-vrijloop systeem van Kubota behoort tot de standaarduitrusting. Als de bedieningshendels meer

dan 4 seconden in de neutrale stand blijven, wordt het toerental van de motor automatisch tot het stationaire toerental gereduceerd. Als de hendels weer bediend worden, springt het toerental van de motor prompt weer terug op het ingestelde toerental, om verbruik, geluid en uitstoot te verminderen. Hierdoor bespaart u op brandstof en kosten.

## Dozerblad met zweefstand

Aanpassen van de stand van het dozerblad is niet nodig bij afwerken, rij simpelweg achteruit met het dozerblad in de zweefstand om sporen weg te werken. Afwerken is hierdoor snel en eenvoudig!

## Originele Kubota dieselmotor met CRS en roetfilter

Voorzien van common-rail systeem en een roetfilter, voldoet de V3307 direct ingespoten Kubota dieselmotor aan de eisen van EU stage V. Het nieuwe en verbeterde roetfilter behoeft minder onderhoud door een ruimere onderhoudsinterval voor zowel reinigen als regenereren.

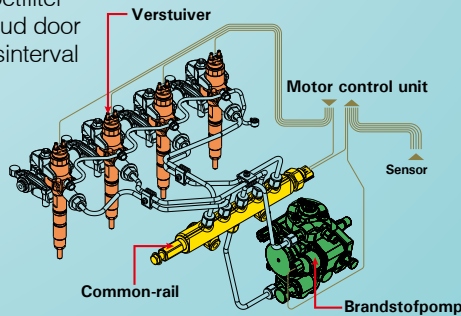

## 1. Instelbare maximale oliestroom op de extra functies (AUX1/AUX2)

Twee proportioneel bedienbare extra functies behoren tot de standaard uitrusting van de KX080-4 $\alpha$ 2. Door middel van een schakelaar op de linker- en rechter bedieningshendels kunt u nauwkeurig werken met aanbouwdelen zoals kantelbakken, sorteergrijpers, trilblokken en sloophamers. De maximale olietoevoer op beiden circuits kan eenvoudig ingesteld worden op het digitale display, hiervoor is geen gereedschap of andere aanpassing vereist. Het geheugen kan 5 verschillende instellingen opslaan voor specifieke aanbouwdelen, deze instellingen kunnen eenvoudig ook weer worden ingeschakeld.

## Auto Shift

De KX080-4 $\alpha$ 2 is voorzien van een geavanceerd 2-snelheden auto-shift systeem, welke de snelheid en tractie aanpast afhankelijk van werklust en terrein, waardoor de machine vloeiend beweegt en eenvoudig te bedienen is.

# DELUXE INTERIEUR

## Ruim & Comfortabel

Bij de KX080-4a2 is extra aandacht besteed aan het comfort van de machinist. De luxe cabine is voorzien van een brede instap, veer beenruimte en een luxe stoel. De beschermde cabine (ROPS en OPG level 1, level 2 optioneel) voorziet in maximale veiligheid. De bediening is bovendien eenvoudiger dan ooit.



## Airconditioning

Een krachtige airco en verwarming met 6 luchtroosters zorgen voor optimaal comfort gedurende de heetste zomers en de strengste winters.



## Luxe geveerde stoel

Ontworpen en gefabriceerd met het oog op comfort, de geveerde stoel met hoge rug verminderd de belasting en vermoeidheid van de machinist. Verstelbaar naar uw voorkeur met gewichtsinstelling, polssteunen en een oprolbare veiligheidsgordel.



## 1. Digitaal display

Informatief, interactief en functioneel. Het Kubota intelligente controle systeem geeft onderhouds- en diagnostekens weer. Informatie zoals toerental, motortemperatuur, brandstofniveau, draaiuren en een 90 dagen register, welke het aantal gewerkte uren per dag weergeeft.

## 2. Eenvoudig te openen raam aan voorzijde

In tegenstelling tot veel andere graafmachines, is het raam aan de voorzijde van de KX080-4 $\alpha$ 2 eenvoudig te openen, klap de vergrendelingen open en door middel van een gasveer opent het raam moeiteloos.



## 3. Raambescherming voorzijde en bovenzijde (Niveau II as optioneel)

De KX080-4 $\alpha$ 2 is standaard voorzien van aansluitpunten voor een (optioneel) beschermrek voor de voor- en bovenzijde van de cabine, dit is bijzonder geschikt voor inzet bij rondvliegend puin en als bescherming tegen vandalisme.

## Veiligheidsconsole met hendel

Til de hendel van het veiligheidsconsole omhoog voor meer ruimte bij in- en uitstappen, hierdoor zijn ook alle functies tijdelijk uitgeschakeld totdat het console weer omlaag gezet is.



## ROPS/FOPS (Top Guard Level I, ISO 10262) Cabine standaard

De KX080-4 $\alpha$ 2 is voorzien van een cabine met (ROPS, ISO 12117-2) en FOPS (FOPS Top Guard Level I, ISO 10262) beveiliging tegen vallende objecten en omvallen, samen met de veiligheidsgordel maximaliseert dit de veiligheid van de machinist.

## Buitenspiegels

De grote binnenspiegel en de 2 buitenspiegels geven u een beter zicht op het werkterrein.

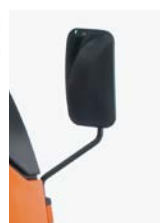

## Bekerhouder

Dankzij de grote bekerhouder kunt u meer drinken meenemen in de cabine, maar in de houder kan ook een mobiele telefoon opgeborgen worden. De 12V aansluiting zit hier vlak naast.



# ONDERHOUD EN VEILIGHEID

## Betrouwbaarheid & bescherming

Kubota gaat verder als het gaat om het eenvoudig houden van routinematig onderhoud voor de KX080-4 α2. Vitale componenten zoals de accu, vloeistofreservoirs en filters zijn eenvoudiger dan ooit bereikbaar. De automatische regeneratie van het roetfilter zorgt ervoor dat deze schoon blijft en een lange levensduur heeft.



*Nieuw ontwerp motorkap en contragewicht*

*Sterke sjoragen*

*Handige ruimte voor gereedschap*

## Drie motorkappen

Alle drie de motorkappen kunnen tegelijk geopend worden, hierdoor kunt u eenvoudig de componenten van de KX080-4α2 controleren. Eenvoudige toegang van de hydraulische componenten achter de middelste motorkap en de accu, oliefilter en gereedschapskist achter de rechter motorkap. Onderhoud is nooit zo eenvoudig geweest.

- |                                     |                        |                                |
|-------------------------------------|------------------------|--------------------------------|
| <b>A. Dubbel element luchtilter</b> | <b>E. Startmotor</b>   | <b>I. Waterscheider</b>        |
| <b>B. Roetfilter</b>                | <b>F. Regelkleppen</b> | <b>J. Ruimte voor vetspuit</b> |
| <b>C. Brandstoffilter</b>           | <b>G. Retourfilter</b> |                                |
| <b>D. Dynamo</b>                    | <b>H. Accu</b>         |                                |

## Automatisch regeneratiesysteem

Het automatische regeneratiesysteem verbrandt de opgevangen roetdeeltjes in het filter om deze schoon te houden. Voor veiligheidsredenen kan deze uitgeschakeld worden in bijvoorbeeld omgevingen met gasvorming of ander brandgevaar. De status van het roetfilter wordt weergegeven in het display.



## 1. 2. Eenvoudig onderhoud

Onderdelen welke routinematig gecontroleerd dienen te worden zoals het motoroliepeil en de V-snaar, zijn eenvoudig bereikbaar evenals alle filters, welke aan de voorzijde zijn geplaatst voor eenvoudige vervanging.

**A. Motorolie peilstok**

**B. Motor koelventielator**

**C. Olie drukmeter**

**D. Koelvloeistoftank**

## 3. Elektrische brandstof opvoerpomp

De KX080-4 $\alpha$ 2 is standaard voorzien van een elektrische brandstofopvoerpomp met automatische afslag. Hierdoor is bijtanken makkelijk en het verminderd morsen. Een lege tank vullen duurt ongeveer 3 minuten.

## 4. Slangbreukbeveiliging op graafarm

De KX080-4 $\alpha$ 2 is standaard voorzien van slangbreukbeveiliging op de hefcilinder.

## 5. Dubbelwandige RVS uitlaatpijp

De dubbelwandige uitlaatpijp zorgt voor minder hoge uitlaatgastemperaturen veroorzaakt door regeneratie van het roefilter, waardoor de omgeving minder risico loopt. Uitgevoerd in RVS om roestvorming te voorkomen.

## Variabele koelventilator

De koelventilator met variabele snelheid past zich aan op de temperatuur van de passerende lucht door de radiator. Dit verlaagt het geluidsniveau en bespaard brandstof door efficiënt gebruik van de motoropbrengst.

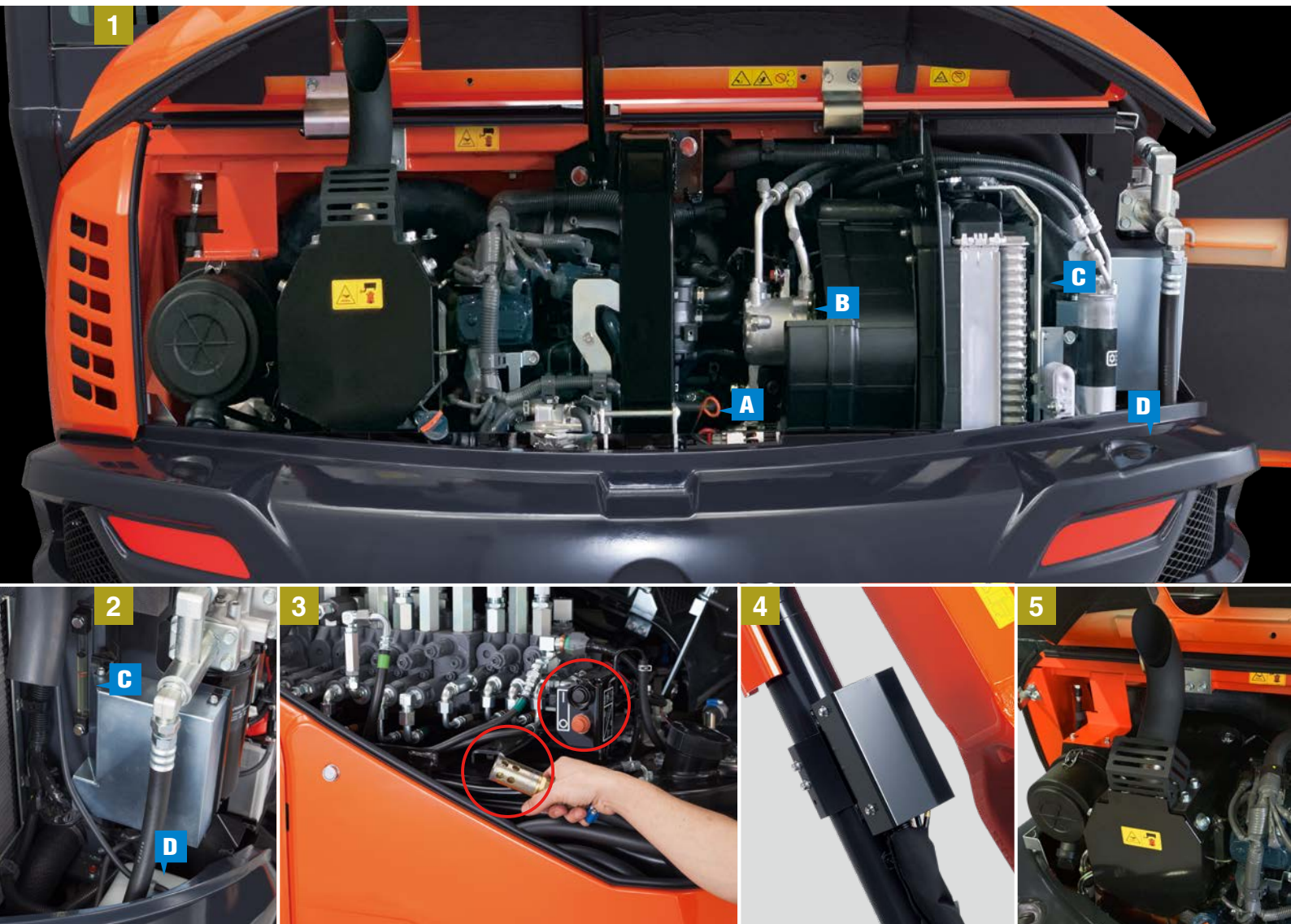

## 2-delig slangontwerp

Het innovatieve 2-delige slangontwerp van Kubota op het dozerblad zorgt voor een tijdsbesparing van ca. 60 % bij vervanging, vergeleken met een enkel ontwerp. Hierdoor is het vervangen van de slang een simpele taak geworden.

## Compacte draaiing

De KX080-4 $\alpha$ 2 is ontworpen met een kortere overhang aan de achterzijde waardoor beter gewerkt kan worden in krappe omgevingen. De korte overhang is beschermd door gietijzeren bescherm delen, waardoor schade aan de machine aanzienlijk minder is.

## Compacte machinebreedte

De compacte breedte van de KX080-4  $\alpha$ 2 is 2200 mm. waardoor deze beter inzetbaar is in krappe omgevingen en bovendien eenvoudig te vervoeren is tussen werken.



# GELEDE GIEK VERSIE

## Verder & Dieper

De KX080-4α2 is beschikbaar als gelede giek versie, waardoor de inzetmogelijkheden nog meer vergroot worden. De eenvoudige en soepele bediening maakt werken onder de zwaarste omstandigheden mogelijk.



**A** Vergroot bereik



Hoog dumpbereik



**B** Dichterbij werken



**C** Efficiënt verticaal graven



## Dynamische werkafstand

De gelede giek versie zorgt ervoor dat u verder , dieper en dichterbij kunt graven als ooit tevoren.

### **A. Groter werkbereik**

Met de veelzijdige gelede giek heeft u een langer werkbereik en kunt u ook dichterbij werken, zodat egaliseren sneller en efficiënter verloopt. Daarnaast is het makkelijk dichtbij de machine te graven, waardoor u niet telkens hoeft te verrijden. In het bijzonder in krappe werkruimte.

### **B. Indrukwekkend dumpbereik**

De gelede giek zorgt ervoor dat u verder en hoger kunt dumpen, dit maakt het laden van vrachtwagens eenvoudig zonder te verrijden.

### **C. Efficiënt in krappe ruimtes**

Als de ruimte beperkt is, kan de gelede giek simpelweg verticaal graven en gemakkelijk diep graven onder een hoek van 90° bovendien biedt de machine een compacte frontdraaiing waardoor draaien en heffen in krappe ruimtes nog makkelijker gaat.



## Eenvoudige bediening van de giek

Het gebruiksvriendelijke ontwerp en de plaatsing van de gelede giek pedaal maakt de bediening zeer eenvoudig. Geplaatst links van de rijpedalen, hoeft de machinist slechts de pedaalplaat om te slaan en de rechterzijde van het pedaal in te drukken om te strekken en links om in te trekken. Deze voorziening maakt de bediening met uw voeten simpeler en soepeler.



## Soepele bewegingen

De gelede giek levert betrouwbare, soepele en snelle prestaties. Het innovatieve hydraulisch mechanisme zorgt ervoor dat de machinist de arm, giek, draaiing en de bak tegelijk kan gebruiken wat de productiviteit vergroot.

## Kubota's Originele anti diefstal systeem

Uw KX080-4a2 is beschermd door het toonaangevende anti diefstal systeem van Kubota. Uitsluitend door gebruik van een voorgeprogrammeerde sleutel start de motor. Een poging om te starten met een niet/geprogrammeerde sleutel zal het alarm activeren. Een van de verbeteringen is een alarm welke de machinist attendeert om de sleutel uit te nemen na gebruik en een LED alarm om dieven te laten weten dat een alarm actief is.



De rode sleutel programmeert individuele (zwarte) sleutels. De zwarte sleutels starten de motor.

## Standaard uitrusting

### Motor/Brandstofsysteem

- Dubbel element luchtfilter
- Automatische brandstofontluchter
- Automatisch motorvrijloopsysteem
- Elektrische brandstofopvoerpomp
- Koelventilator met variabele snelheid
- Waterscheider

### Onderwagen

- (450 mm.) rubber rupsen
- 1 x bovenrol
- 5x enkel-flens onderrol op elke track
- 2-snelheden schakelaar op dozerhendel

### Hydraulisch systeem

- Drukaccumulator
- Controlepunt hydraulische druk
- Retourleiding met hendel
- 2 pompen load-sensing systeem
- Instelbare maximale oliestroom op extra functies (AUX1/AUX2)
- Extra functie (AUX1) op rechter hendel (proportioneel)
- Extra functie (AUX2) op linker hendel (proportioneel)
- 2 rijsnelheden met auto-shift

### Veiligheidssysteem

- Veiligheidsconsole linker hendel
- Rijmotor met schijfrem

- Zwenkmotor met schijfrem
- Overlastindicator
- Anti-diefstal beveiliging
- Slangbreukbeveiliging op giek (ISO8643)

### Werkuitrusting

- Dozerblad met zweefstand
- Aanvoer extra functies tot einde arm
- 2 werklampen op cabine en 1 op de arm
- 2100 mm. arm
- Kap en beugel voor zwaailamp

### Cabine

- OPG (bescherming tegen vallende objecten, Level I, ISO 10262)
- ROPS (omrolbeveiliging conform ISO12117-2)
- Op gewicht instelbare stoel
- Oprolbare gordel
- Besturingshendels met verstelbare polssteunen
- Rijkhendels met verwijderbare voetpedalen
- Airconditioning
- Kachel voor ruitontdooiing en ontwaseming
- Digitaal paneel
- Voorruit met gasveer
- 12V aansluiting
- Aansluitpunten voor beschermrek
- 2 luidsprekers en radioantenne
- Ruimte voor radio
- Bekerhouder
- Noodhamer

### Overig

- Sjordrogen aan het draaiframe
- Ruimte voor gereedschap

## Optionele uitrusting

### Onderwagen

- 450 mm. brede stalen rupsen (+50 kg.)
- 600 mm. brede stalen rupsen (+100 kg.)

### Werkuitrusting

- 1750 mm. (korte) arm (-22 kg.)

### Veiligheidsuitrusting

- Slangbreukbeveiliging op dozer
- Slangbreukbeveiliging op lepelsteel

### Overig

- Spuitwerk in bedrijfskleuren
- OPG (bescherming machinist, front/top bescherming level II, ISO 10262)
- Zwaailamp
- Extra conragewicht voor mono giek (+ 200 kg)
- Extra conragewicht voor gelede giek (+ 260 kg)

## Originele Kubota onderdelen

voor maximale prestaties, duurzaamheid en veiligheid



# SPECIFICATIES

\*met rubber rupsen, standaard bak en 2100 mm. lepelsteel

Eigen gewicht* <sup>1</sup>	kg	8350		
Bedrijfsgewicht* <sup>2</sup>	kg	8425		
Bakinhoud, standaard SAE/CECE	m <sup>3</sup>	0,25/0,21		
Bakbreedte	Met zijtanden	mm	800	
	Zonder zijtanden	mm	700	
Motor	Model	V3307-CR-TE5-BH-1		
	Type	Watergekoelde, dieselmotor E-CDIS (met CRS and DPF)		
	Vermogen ISO9249	PS/rpm	63,2/2000	
		kW/rpm	46,5/2000	
	Aantal cilinders	4		
	Boring x slag	mm	94 x 120	
Inhoud	cc	3331		
Zwenksnelheid	rpm	9,8		
Breedte van de rubberripsen	mm	450		
Lengte (hart op hart) van de rupsen	mm	2300		
Afmetingen van het duwblad (lengte x hoogte)	mm	2200 x 500		
Hydraulische pompen	P1, P2	Opbrengst		
	Hydraulische druk	ℓ /min	84,6 x 2	
Opbrekkracht	Knikarm	kN (kgf)	38,1 (3880)	
	Graafbak	kN (kgf)	65,2 (6650)	
Graafarm draaibaar (links/rechts)	graden	67/60		
Minimale draaicirkel aan de voorzijde met giekbeweging (links/rechts)	2050/2380			
Extra functie (SP1)	max. oliestroom	ℓ /min	100	
	max. hydraulische druk	MPa (kgf/cm <sup>2</sup> )	20,6 (210)	
Extra functie (SP2)	max. oliestroom	ℓ /min	55,8	
	max. hydraulische druk	MPa (kgf/cm <sup>2</sup> )	20,6 (210)	
Inhoud hydraulische tank	ℓ	75		
Inhoud brandstoftank	ℓ	115		
Maximale rijsnelheid	Langzaam	km/h	2,7	
	Snel	km/h	4,8	
Gronddruk	kPa (kgf/cm <sup>2</sup> )	36,6 (0,373)		
Bodemvrijheid	mm	356		
Geluidsniveau	LpA / LwA (2000/14/EC)	dB (A)		
Vibraties <sup>3</sup>	Handen en armen (ISO 5349-2:2001)	Graven / Egaliseren	m/s <sup>2</sup> RMS	<2,5 / <2,5
		Rijden / Stationair toerental	m/s <sup>2</sup> RMS	4,40 / <2,5
	Hele lichaam (ISO 2631-1:1997)	Graven / Egaliseren	m/s <sup>2</sup> RMS	<0,5 / <0,5
		Rijden / Stationair toerental	m/s <sup>2</sup> RMS	0,879 / <0,5

\*<sup>1</sup> Met 176.6 kg standaard bak en volle tanks

\*<sup>2</sup> Met 75 kg machinist, 176.6 standaard bak en volle tanks

\*<sup>3</sup> Deze waarden zijn gemeten onder bepaalde omstandigheden bij maximaal toerental en kunnen afwijken, afhankelijk van de inzet

# WERKBEREIK

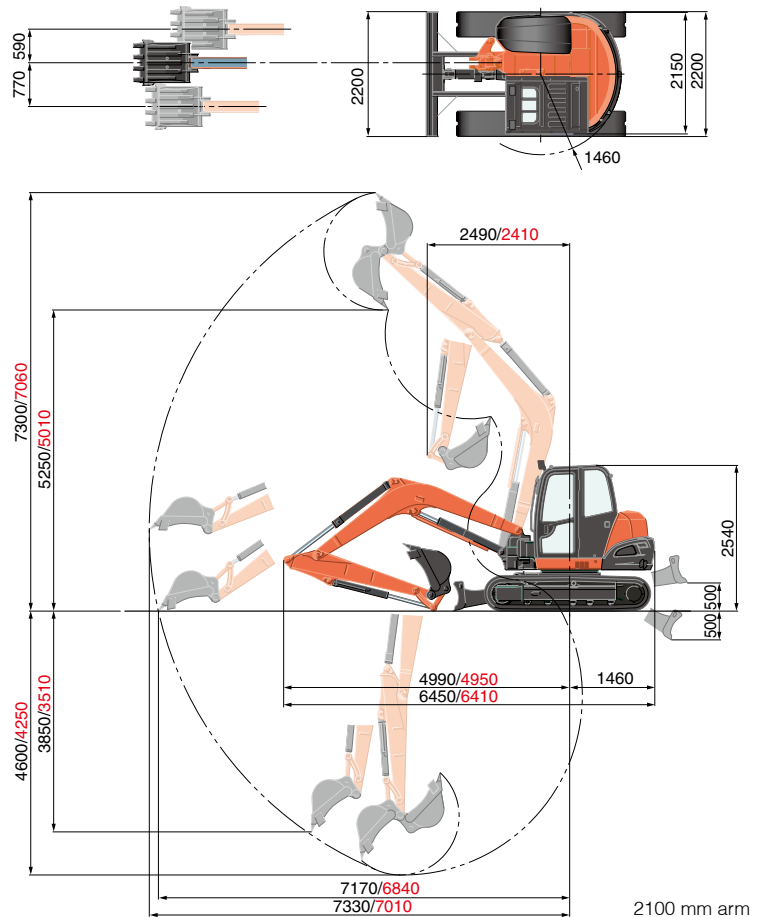

2100 mm arm  
1750 mm arm  
Eenheid:mm

# HEFCAPACITEIT

Lasthoogte	kN (ton)											
	Lastafstand (Min)			Lastafstand (4m)			Lastafstand (5m)			Lastafstand (Max)		
	Over voorzijde		Over zijkant	Over voorzijde		Over zijkant	Over voorzijde		Over zijkant	Over voorzijde		Over zijkant
	Duwblad omlaag	Duwblad omhoog		Duwblad omlaag	Duwblad omhoog	Over zijkant	Duwblad omlaag	Duwblad omhoog	Over zijkant	Duwblad omlaag	Duwblad omhoog	Over zijkant
5m	1750 Arm			16.7 (1.70)	16.7 (1.70)	16.2 (1.65)						
	2100 Arm			14.2 (1.45)	14.2 (1.45)	14.2 (1.45)						
3m	1750 Arm			20.1 (2.05)	20.1 (2.05)	15.2 (1.55)	17.2 (1.75)	13.7 (1.40)	10.8 (1.10)			
	2100 Arm			18.1 (1.85)	18.1 (1.85)	15.7 (1.60)	16.2 (1.65)	14.2 (1.45)	10.8 (1.10)			
1.5m	1750 Arm			26.0 (2.65)	18.6 (1.90)	13.7 (1.40)	20.1 (2.05)	18.6 (1.90)	13.7 (1.40)	17.0 (1.74)	10.7 (1.09)	8.2 (0.84)
	2100 Arm			24.5 (2.50)	18.6 (1.90)	14.2 (1.45)	19.1 (1.95)	13.2 (1.35)	10.3 (1.05)	15.8 (1.61)	9.3 (0.95)	7.5 (0.76)
1m	1750 Arm			27.4 (2.80)	18.1 (1.85)	13.7 (1.40)	20.6 (2.10)	12.7 (1.30)	9.8 (1.00)			
	2100 Arm			26.0 (2.65)	18.1 (1.85)	13.7 (1.40)	20.1 (2.05)	13.2 (1.35)	9.8 (1.00)			
0m	1750 Arm			28.4 (2.90)	17.6 (1.80)	13.2 (1.35)	21.1 (2.15)	12.7 (1.30)	9.3 (0.95)			
	2100 Arm			27.9 (2.85)	17.6 (1.80)	13.2 (1.35)	21.1 (2.15)	12.7 (1.30)	9.3 (0.95)			
-1m	1750 Arm	37.2 (3.80)	37.2 (3.80)	37.2 (3.80)	27.0 (2.75)	17.2 (1.75)	12.7 (1.30)	20.1 (2.05)	12.7 (1.30)	9.3 (0.95)		
	2100 Arm	28.4 (2.90)	28.4 (2.90)	28.4 (2.90)	27.4 (2.80)	17.2 (1.75)	12.7 (1.30)	20.6 (2.10)	12.3 (1.25)	9.3 (0.95)		
-3m	1750 Arm											
	2100 Arm				15.7 (1.60)	15.7 (1.60)	13.2 (1.35)					

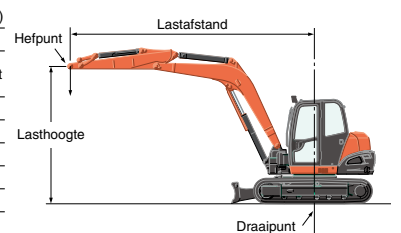

\* Werkbereiken zijn met Kubota standaard bak, zonder snelwissel.

\* De specificaties zijn onderhevig aan veranderingen ten gevolge van productverbetering zonder voorafgaande kennisgeving.

N.B.:

\* De hefcapaciteiten zijn gebaseerd op ISO 10567 en overschrijden niet de 75% van de statische heflast van de machine of 87% van de hydraulische capaciteit van de machine.

\* Bij het meten van de hefcapaciteiten zijn de graafbak, hijschaak, hijsband en andere hijsbenodigdheden niet in aanmerking genomen.



# GELEDE GIEK VERSIE

## SPECIFICATIES

\*met rubber rupsen, standaard bak en 2100 mm. lepelsteel

Eigen gewicht**	kg	8990	
Bedrijfgewicht**	kg	9065	
Bakinhoud, standaard SAE/CECE	m <sup>3</sup>	0,25/0,21	
Bakbreedte	Met zijtanden	mm 800	
	Zonder zijtanden	mm 700	
Motor	Model	V3307-CR-TE5-BH-1	
	Type	Watergekoelde, dieselmotor E-CDIS (met CRS and DPF)	
	Vermogen ISO9249	PS/rpm	63,2/2000
		kW/rpm	46,5/2000
	Aantal cilinders		4
	Boring x slag	mm	94 x 120
Inhoud	cc	3331	
Zwenksnelheid	rpm	9,8	
Breedte van de rubberrupsen	mm	450	
Lengte (hart op hart) van de rupsen	mm	2300	
Afmetingen van het duwblad (lengte x hoogte)	mm	2200 x 500	
Hydraulische pompen	P1, P2	Opbrengst	
	Hydraulische druk	ℓ /min	84,6 x 2
	Hydraulische druk	MPa (kgf/cm <sup>2</sup> )	27,4 (280)
Opbreekkracht	Knikarm	kN (kgf)	38,1 (3880)
	Graafbak	kN (kgf)	65,2 (6650)
Graafarm draaibaar (links/rechts)	deg	67/60	
Minimale draaicirkel aan de voorzijde met giekbeweging (links/rechts)		1990/2310	
Extra functie (SP1)	max. oliestroom	ℓ /min	100
	max. hydraulische druk	MPa (kgf/cm <sup>2</sup> )	20,6 (210)
Extra functie (SP2)	max. oliestroom	ℓ /min	55,8
	max. hydraulische druk	MPa (kgf/cm <sup>2</sup> )	20,6 (210)
Inhoud hydraulische tank	ℓ	75	
Inhoud brandstoftank	ℓ	115	
Maximale rijsnelheid	Langzaam	km/h	2,7
	Snel	km/h	4,8
Gronddruk	kPa (kgf/cm <sup>2</sup> )	39,4 (0,402)	
Bodemvrijheid	mm	356	
Geluidsniveau	LpA / LwA (2000/14/EC)	dB (A)	75 / 96
	Handen en armen (ISO 5349-2:2001)	Graven / Egaliseren m/s <sup>2</sup> RMS	<2,5 / <2,5
Vibraties <sup>3</sup>	Rijden / Stationair toerental	m/s <sup>2</sup> RMS	4,40 / <2,5
	Hele lichaam (ISO 2631-1:1997)	Graven / Egaliseren m/s <sup>2</sup> RMS	<0,5 / <0,5
		Rijden / Stationair toerental	m/s <sup>2</sup> RMS

\*\* Met 176.6 kg standaard bak en volle tanks

\*\* Met 75 kg machinist, 176.6 standaard bak en volle tanks

\*\* 3 Deze waarden zijn gemeten onder bepaalde omstandigheden bij maximaal toerental en kunnen afwijken, afhankelijk van de inzet

## WERKBEREIK

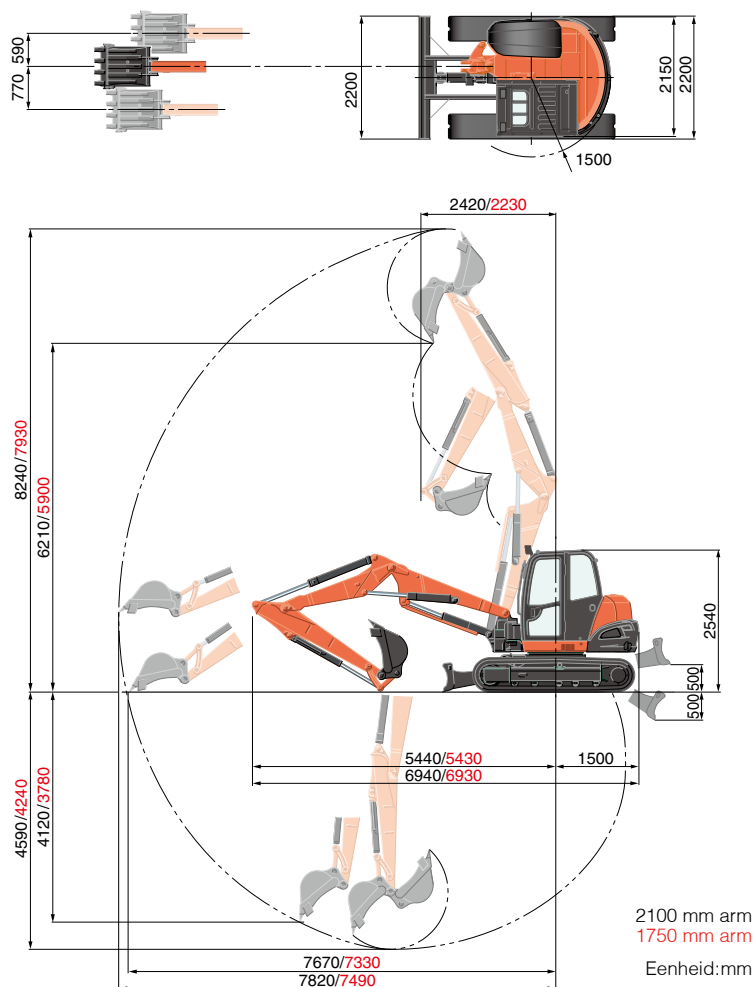

## HEFCAPACITEIT

Lasthoogte	Lastafstand (Min)			Lastafstand (4m)			Lastafstand (5m)			Lastafstand (Max)			
	Over voorzijde		Over zijkant	Over voorzijde		Over zijkant	Over voorzijde		Over zijkant	Over voorzijde		Over zijkant	
	Duwblad omlaag	Duwblad omhoog		Duwblad omlaag	Duwblad omhoog		Duwblad omlaag	Duwblad omhoog		Duwblad omlaag	Duwblad omhoog		
5m	1750 Arm	23.0 (2.35)	23.0 (2.35)	23.0 (2.35)	19.6 (2.00)	19.6 (2.00)	17.2 (1.75)	17.6 (1.80)	15.2 (1.55)	11.8 (1.20)			
	2100 Arm				18.1 (1.85)	18.1 (1.85)	17.6 (1.80)	16.7 (1.70)	15.7 (1.60)	12.3 (1.25)			
3m	1750 Arm				23.5 (2.40)	21.1 (2.15)	15.7 (1.60)	18.6 (1.90)	14.7 (1.50)	11.3 (1.15)			
	2100 Arm				22.1 (2.25)	21.6 (2.20)	16.2 (1.65)	18.1 (1.85)	14.7 (1.50)	11.3 (1.15)			
1.5m	1750 Arm				27.4 (2.80)	19.1 (1.95)	14.2 (1.45)	20.1 (2.05)	13.7 (1.40)	10.3 (1.05)	14.7 (1.50)	9.6 (0.98)	7.3 (0.74)
	2100 Arm				26.5 (2.70)	19.1 (1.95)	14.2 (1.45)	20.1 (2.05)	13.7 (1.40)	10.3 (1.05)	13.8 (1.41)	9.5 (0.97)	6.9 (0.71)
1m	1750 Arm				27.4 (2.80)	18.6 (1.90)	13.7 (1.40)	20.6 (2.10)	13.7 (1.40)	10.3 (1.05)			
	2100 Arm				27.0 (2.75)	18.6 (1.90)	13.7 (1.40)	20.1 (2.05)	13.7 (1.40)	10.3 (1.05)			
0m	1750 Arm				26.0 (2.65)	18.1 (1.85)	13.2 (1.35)	19.6 (2.00)	13.2 (1.35)	9.8 (1.00)			
	2100 Arm				26.5 (2.70)	18.1 (1.85)	13.2 (1.35)	20.1 (2.05)	13.2 (1.35)	9.3 (0.95)			
-1m	1750 Arm	27.9 (2.85)	27.9 (2.85)	20.6 (2.10)	22.5 (2.30)	18.1 (1.85)	13.2 (1.35)	17.2 (1.75)	13.2 (1.35)	9.8 (1.00)			
	2100 Arm	22.5 (2.30)	22.5 (2.30)	22.5 (2.30)	24.0 (2.45)	18.1 (1.85)	13.2 (1.35)	18.1 (1.85)	12.7 (1.30)	9.3 (0.95)			
-3m	1750 Arm				6.9 (0.70)	6.9 (0.70)	6.9 (0.70)						
	2100 Arm				11.3 (1.15)	11.3 (1.15)	11.3 (1.15)						

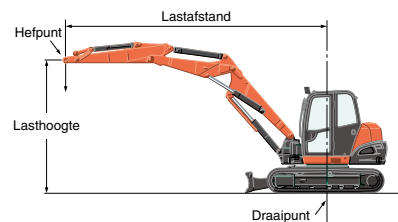

\* Werkbereiken zijn met Kubota standaard bak, zonder snelwissel.

\* De specificaties zijn onderhevig aan veranderingen ten gevolge van productverbetering zonder voorafgaande kennisgeving.

N.B.:

\* De hefcapaciteiten zijn gebaseerd op ISO 10567 en overschrijden niet de 75% van de statische heflast van de machine of 87% van de hydraulische capaciteit van de machine.

\* Bij het meten van de hefcapaciteiten zijn de graafbak, hijshaak, hijsband en andere hijsbenodigdheden niet in aanmerking genomen.

\* Graafmachines, die gebruikt worden om te heffen, moeten minstens één leidingbreukbeveiligingsventiel aan de boom en arm hebben, samen met een waarschuwingssysteem voor overbelasting overeenkomstig EN 474-5. Wanneer het dozerblad ondersteunend wordt gebruikt, moet een aanvullende leidingbreukbeveiliging volgens EN 474-1 zijn gemonteerd.

### Gefluoreerde broeikasgassen

airconditioning gas bevat gefluoreerde broeikas gassen.

Cabine model	Industriële aanduiding	Hoeveelheid (kg)	CO <sub>2</sub> equivalent (ton)	GWP
KX080-4a2	HFC-134a	0.98	1.41	1430

(Global Warming Potential: GWP)

★ Alle getoonde afbeeldingen zijn uitsluitend voor brochure doeleinden.

Draag bij het bedienen van de graafmachine altijd kleding en veiligheidsuitrusting welke vereist zijn volgens de (lokale) wetgeving of bedrijfsregels.

**KUBOTA EUROPE S.A.S.**

19 rue Jules Vercurysse  
Zone Industrielle - CS 50088  
95101 Argenteuil Cedex France  
Téléphone : (33) 01 34 26 34 34  
Télécopieur : (33) 01 34 26 34 99  
<http://www.kubota-eu.com>

